

Bafi

nr produktu 03-041K

Kółka gimnastyczne

Urządzenie zgodne z normą PN-EN 1176, podstawowe wymiary podano w dokumentacji technicznej.

Może być opcjonalnie wykonane z:

- drewna klejonego warstwowo o przekroju 90x90 oraz 120x120 mm
- drewna litego okrągłego o przekroju od 100 do 140 mm
- elementów stalowych
- elementy drewniane zabezpieczone ciśnieniowo przed działaniem czynników atmosferycznych w klasie IV
- elementy stalowe malowane proszkowo
- urządzenie montowane na kotwach stalowych ocynkowanych lub w stopach betonowych

szczegóły w dokumentacji producenta

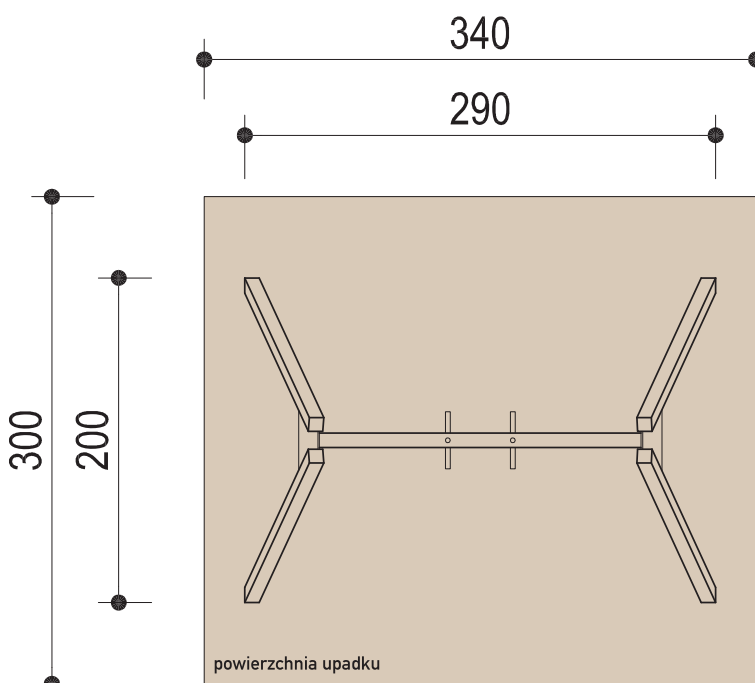
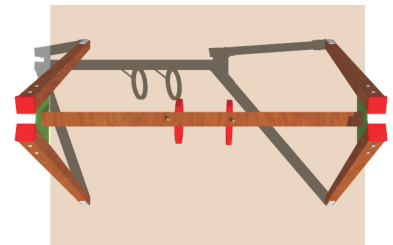
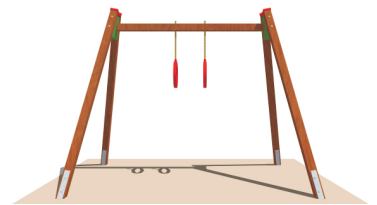
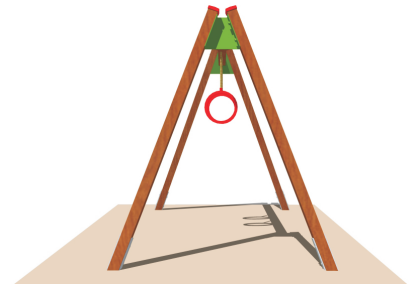
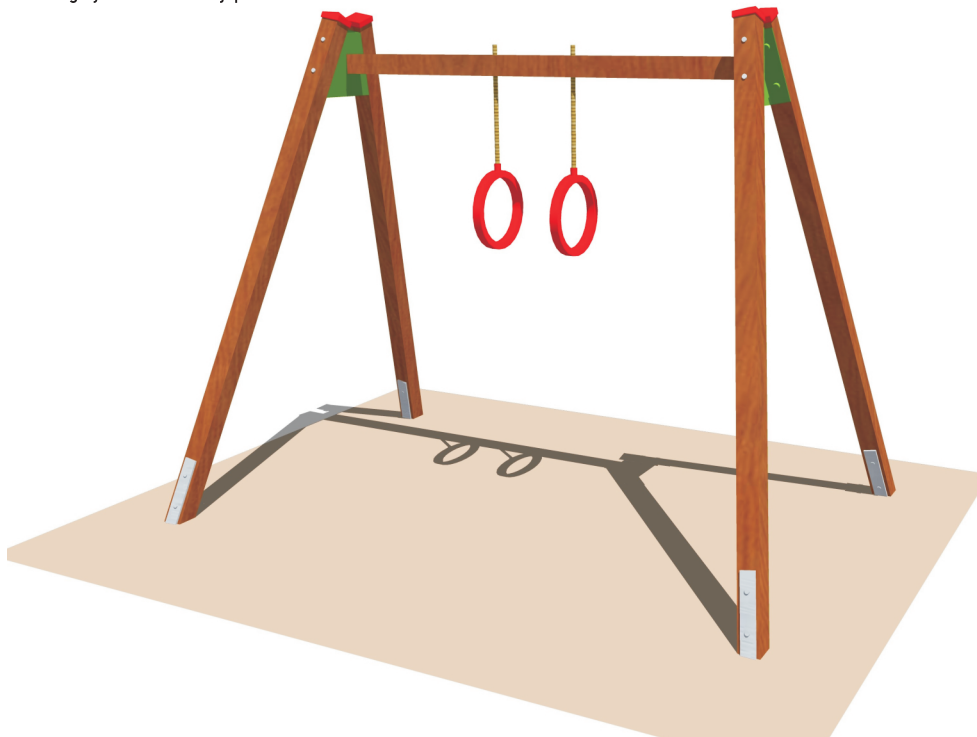

Wymiar urządzenia:

- 290 x 200 cm
- wysokość 225 cm
- wysokość swobodnego upadku $h = 130$ cm

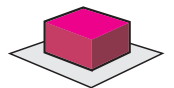

Powierzchnia upadku
340 x 300 cm

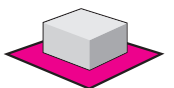

1 os.



≤ 15 lat