

Borys

Belka ruchoma

nr produktu 03-040K

Urządzenie wykonane zgodnie z normą PN-EN 1176, podstawowe wymiary podano w karcie konstrukcyjnej.

Może być opcjonalnie wykonane z:

- drewna klejonego warstwowo o przekroju 90x90 oraz 120x120 mm
- drewna litego okrągłego o przekroju od 100 do 140 mm
- elementów stalowych
- elementy drewniane zabezpieczone ciśnieniowo przed działaniem czynników atmosferycznych w klasie IV
- elementy stalowe malowane proszkowo
- urządzenie montowane na kotwach stalowych ocynkowanych lub w stopach betonowych

szczegóły w dokumentacji producenta

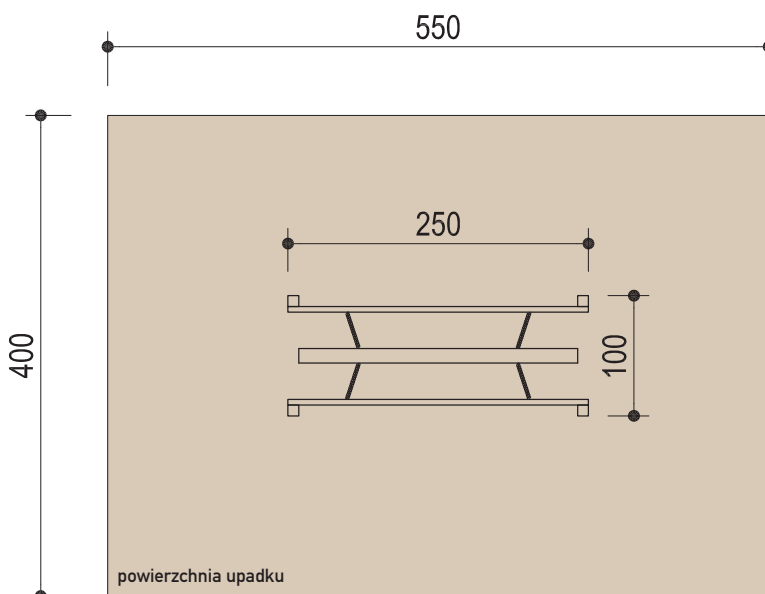
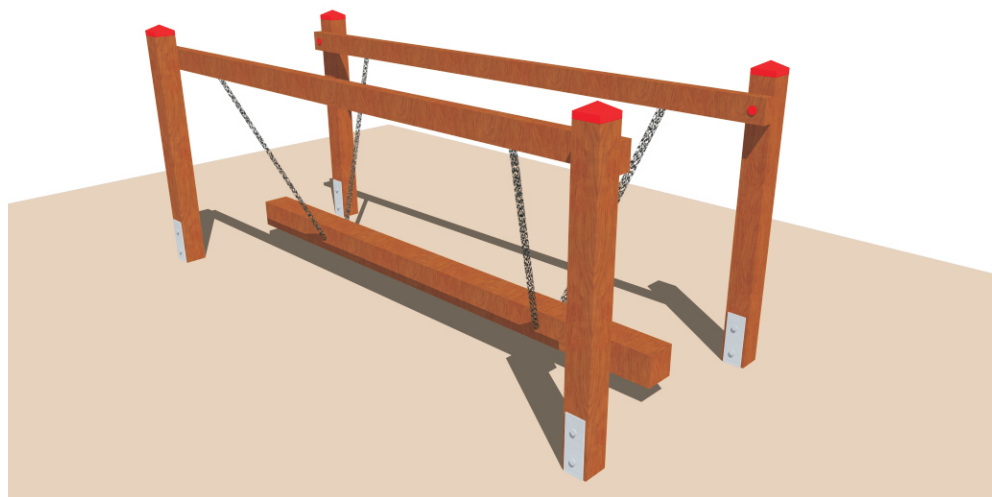
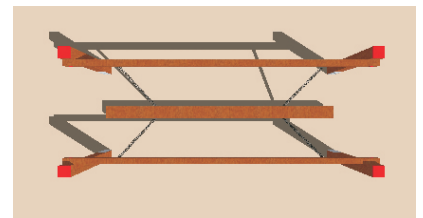
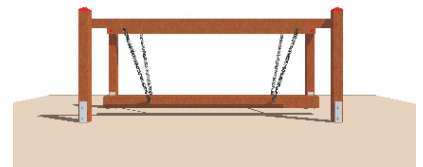
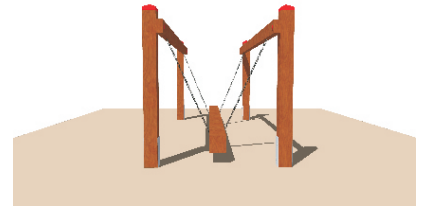

Wymiar urządzenia:
 - 250 x 100 cm
 - wysokość 105 cm
 - wysokość swobodnego upadku h = 20 cm

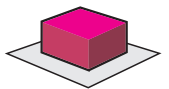

Powierzchnia upadku
 550 x 400 cm

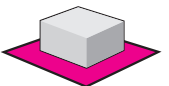

2 os.



15 lat