

# Borys

## Belka ruchoma

nr produktu 03-040B

Urządzenie wykonane zgodnie z normą PN-EN 1176, podstawowe wymiary podano w karcie konstrukcyjnej.

Może być opcjonalnie wykonane z:

- drewna klejonego warstwowo o przekroju 90x90 oraz 120x120 mm
- drewna litego okrągłego o przekroju od 100 do 140 mm
- elementów stalowych
- elementy drewniane zabezpieczone ciśnieniowo przed działaniem czynników atmosferycznych w klasie IV
- elementy stalowe malowane proszkowo
- urządzenie montowane na kotwach stalowych ocynkowanych lub w stopach betonowych

szczegóły w dokumentacji producenta

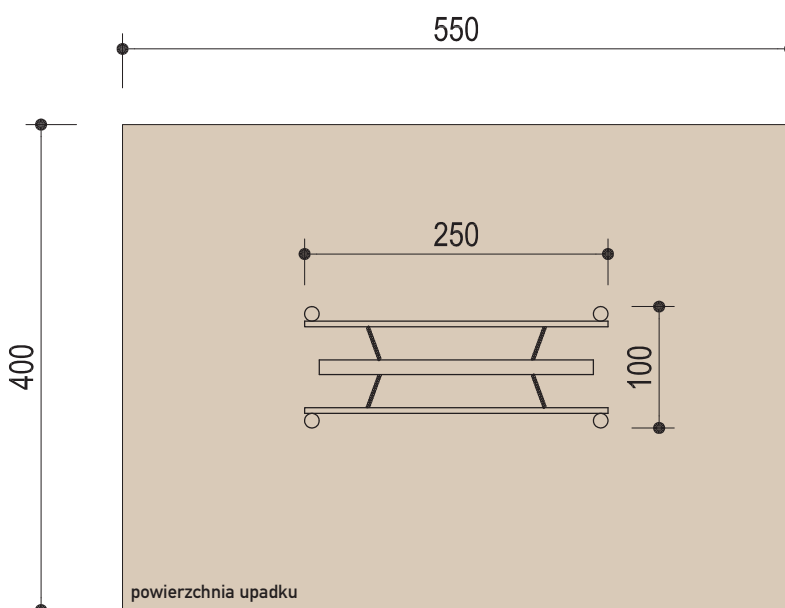
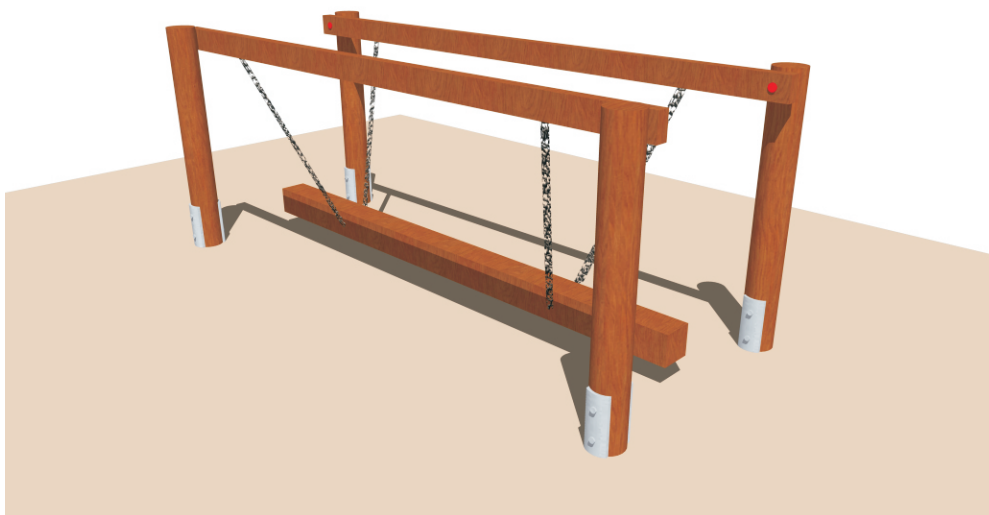
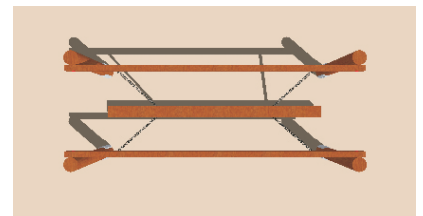
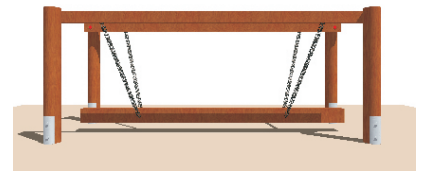
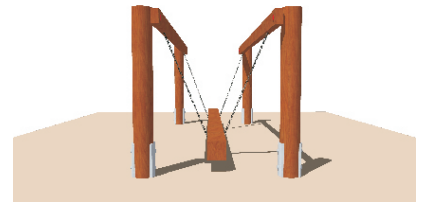

Wymiar urządzenia:  
 - 250 x 100 cm  
 - wysokość 100 cm  
 - wysokość swobodnego upadku h = 20 cm

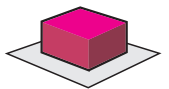

Powierzchnia upadku  
 550 x 400 cm

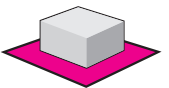

≤

2 os.



≤

15 lat